

DRAFT

Datenblatt

Suspension



DRAFT macht aus der archetypischen Kugelleuchte ein Objekt von zeitgenössischer Prägnanz mit perfekt ausbalanciertem Licht: DRAFT verbindet diffuses Raumlicht mit einem direkten, weich gestreuten Lichtaustritt nach unten und gleichmäßig beleuchteten Flächen. DRAFT Ceiling ist in zwei Größen und drei Farben (klar, blau transparent und braun transparent) erhältlich, verfügt über zwei verschiedene Lichtfarben und die Dim2Warm-Funktion.

Anwendungsbereiche:
DRAFT Suspension Tube ist mit der archetypischen Rohrabhängung eher architekturbezogen, während DRAFT Suspension Rope mit ihrer Drahtseilabhängung tiefer in den Raum, bis über den Couchtisch abgehängt werden kann. Eine gestaffelt aufgehängte Gruppe der DRAFT Suspension wird zum attraktiven Leuchten-Cluster im Wohnraum, über dem Tisch, in Treppenaugen oder Foyers.

Technisches Datenblatt

DRAFT Suspension ist in zwei Größen und drei Farben (klar, blau transparent und braun transparent) erhältlich, verfügt über zwei verschiedene Lichtfarben und die Dim2Warm-Funktion, die beim Dimmen den Farbverlauf mit der wärmeren Lichtfarbe einer klassischen Glühfadenlampe abbildet.

Design Jean-Marc da Costa

Material & Oberflächen



Gehäuse	Aluminium
Oberfläche	poliert
Schirm	mundgeblasenes Glas ○ klar ● braun ● blau
Reflektor und Streuscheibe	Acrylglas

Maße

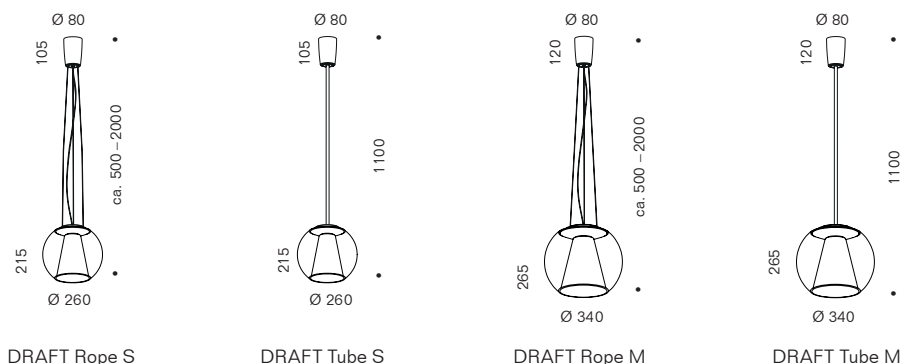

Technische Daten

Leuchtmittel	CoB LED		
Leistung (Nennwert) ¹	11 W		25 W
Farbtemperatur	2700K 1130 lm		2700K 2520 lm
Lichtstrom LED (Nennwert) ¹	3000K 1180 lm		3000K 2620 lm
	Dim2Warm 867 lm		Dim2Warm 2160 lm
Regelung	TRIAC		TRIAC, DALI, 0-10 V
Betriebsspannung	primär 220 – 240 V AC, sekundär 36 V DC		
Mittlere Lebensdauer LED	50.000 h ²		
Energieeffizienzklasse	A bis A++		
Garantie	2 Jahre		
Montage/ Pflege	werkzeuglose Schirmmontage		
Nettogewicht	1,5 kg	1,5 kg	3,0 kg 3,2 kg



Die durchgestrichene Mülltonne weist darauf hin, dass dieses Elektrogerät nicht im Hausmüll entsorgt werden darf. Um die menschliche Gesundheit und die Umwelt vor möglichen Gefahrstoffen zu schützen, kann dieses Produkt am Ende seiner Lebensdauer kostenfrei bei einer Sammelstelle in Ihrer Nähe abgegeben werden. Die gesonderte Entsorgung ermöglicht die Wiederverwendung bzw. Verwertung von Elektrogeräten.

Lichttechnisches Datenblatt

DRAFT ist absolut blendfrei, verfügt standardmäßig über zwei verschiedene Lichtfarben und die Dim2Warm-Funktion, die beim Dimmen den Farbverlauf mit der wärmeren Lichtfarbe einer klassischen Glühfadenlampe abbildet.

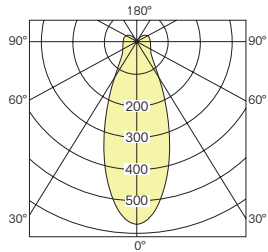
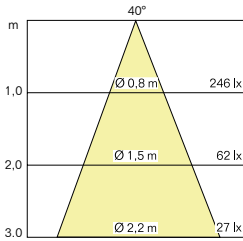
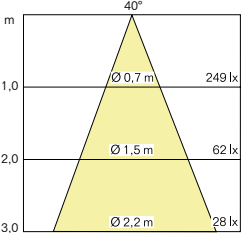
			Leistung	CRI	Farbtemperatur Lichtstrom (Messwert) ¹
DRAFT Ceiling S Glas klar					
			11 W	>97	2700K 781 lm
Licht: nach unten gestreut, rundum diffus	$\eta = 70\%$	UGR ≤ 14			3000K 810 lm
DRAFT Ceiling S Glas braun					
			11 W	>97	2700K 670 lm
Licht: nach unten gestreut, rundum diffus	$\eta = 60\%$	UGR ≤ 15			3000K 700 lm
CAVITY Ceiling S Glas blau					
			11 W	>97	2700K 670 lm
Licht: nach unten gestreut, rundum diffus	$\eta = 60\%$	UGR ≤ 15			3000K 700 lm





Hinweis:

Die lichttechnischen Daten (EULUMDAT) können Sie unter <http://serien.com/downloads/> herunterladen.

Alle Werte sind Bemessungswerte. Leistung und Lichtstrom unterliegen initial einer Toleranz von +/- 10%. Toleranz der Farbtemperatur: +/-150 K. Die Werte gelten, wenn nicht anders angegeben, für eine Umgebungstemperatur von 25 °C.

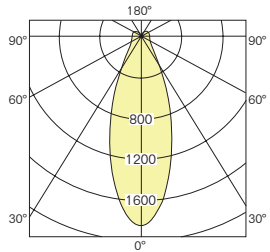
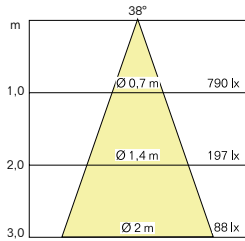
Lichttechnisches Datenblatt

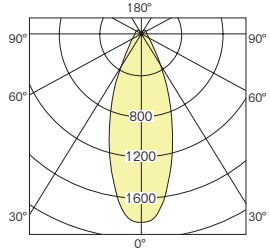
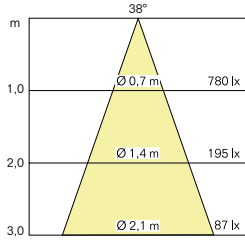
DRAFT ist absolut blendfrei, verfügt standardmäßig über zwei verschiedene Lichtfarben und die Dim2Warm-Funktion, die beim Dimmen den Farbverlauf mit der wärmeren Lichtfarbe einer klassischen Glühfadenlampe abbildet.

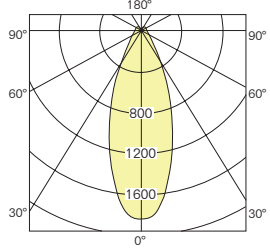
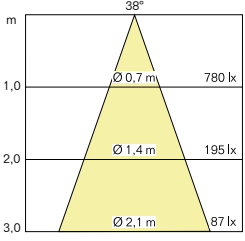
			Leistung	CRI	Farbtemperatur Lichtstrom (Messwert) ¹
DRAFT Ceiling M Glas klar					
			25 W	>97	2700 K 1806 lm
Licht: nach unten gestreut, rundum diffus	$\eta = 72\%$	UGR ≤ 16			3000 K 1880 lm
DRAFT Ceiling M Glas braun					
			25 W	>97	2700 K 1560 lm
Licht: nach unten gestreut, rundum diffus	$\eta = 62\%$	UGR ≤ 15			3000 K 1630 lm
CAVITY Ceiling M Glas blau					
			25 W	>97	2700 K 1560 lm
Licht: nach unten gestreut, rundum diffus	$\eta = 62\%$	UGR ≤ 15			3000 K 1630 lm

Hinweis:

Die lichttechnischen Daten (EULUMDAT) können Sie unter <http://serien.com/downloads/> herunterladen.

Alle Werte sind Bemessungswerte. Leistung und Lichtstrom unterliegen initial einer Toleranz von +/- 10%.

Toleranz der Farbtemperatur: +/- 150 K. Die Werte gelten, wenn nicht anders angegeben, für eine Umgebungstemperatur von 25 °C.

Artikelnummern

Abbildung	Beschreibung	Leuchtmittel	Regelung ⁴	Leistung ³	CCT ²	Art.-Nr.
	Suspension Rope S Basis	LED 	TRIAC	11 W	2700 K	DR1101
					3000 K	DR1102
					Dim2Warm 1800–3000 K	DR1103
	Suspension Rope M Basis	LED 	TRIAC 0-10V	25 W	2700 K	DR1110
					3000 K	DR1111
					Dim2Warm 1800–3000 K	DR1112
Suspension Tube S Basis	LED 	DALI	25 W	2700 K	DR1120	
				3000 K	DR1121	
				Dim2Warm 1800–3000 K	DR1122	
	Glas S klar mit Reflektor					DR1501
	Glas S braun mit Reflektor					DR1511
	Glas S blau mit Reflektor					DR1521
	Suspension Tube S Basis	LED 	TRIAC	11 W	2700 K	DR1201
					3000 K	DR1202
					Dim2Warm 1800–3000 K	DR1203
	Suspension Tube M Basis	LED 	TRIAC 0-10V	25 W	2700 K	DR1210
					3000 K	DR1211
					Dim2Warm 1800–3000 K	DR1212
Suspension Tube M Basis	LED 	DALI	25 W	2700 K	DR1220	
				3000 K	DR1221	
				Dim2Warm 1800–3000 K	DR1222	
	Glas M klar mit Reflektor					DR1502
	Glas M braun mit Reflektor					DR1512
	Glas M blau mit Reflektor					DR1522

Zubehör

	Abdeckplatte weiß	CU1998
	Abdeckplatte poliert	CU1999
	Baldachinprofil 2 gebürstet	BP1001
	Baldachinprofil 2 poliert	BP1002
	Baldachinprofil 2 schwarz	BP1009
	Baldachinprofil 2 weiß	BP1010
	Baldachinprofil 3 gebürstet	BP1004
	Baldachinprofil 3 poliert	BP1005
	Baldachinprofil 3 schwarz	BP1013
	Baldachinprofil 3 weiß	BP1014

Empfohlene Dimmer

Die folgende Liste gibt das Ergebnis interner Testreihen in kontrollierter Umgebung wieder. Im Einzelfall kann es jedoch aufgrund technischer Spezifikationen (z. B. Treiber, Verkabelung, Schaltung, etc.) dazu kommen, dass eine konkrete Kombination aus Dimmer und LEDs nicht funktioniert. Unsere Empfehlungen stellen demnach keine Garantie oder Gewährleistung dar.

Draft Suspension S Busch Jäger 6513 U-102, Jung 225 TDE, Merten MEG5134, Berker 286710, Eltako EUD61NPN-UC, Schalk F03 U2E

Draft Suspension M Busch Jäger 6513 U-102, Jung 225 TDE, Merten MEG 5300-0001, Berker 286710

Auf Anfrage sind unterschiedliche Farbwiedergabeindizes und Leuchten ohne Treiber möglich.

Bildnachweise: ©Fotografie: BECKER LACOUR - Olaf Becker, Produktabbildungen: serien.lighting

¹ Die angegebenen Nenn- und Messwerte beziehen sich auf die zum Zeitpunkt der Datenblätterstellung eingesetzten Leuchtmittel. Änderungen vorbehalten.

² Angabe laut Hersteller. serien Raumeuchten GmbH übernimmt für die Richtigkeit der Angabe keine Haftung.

³ Weitere Varianten auf Anfrage lieferbar.

⁴ 5-adrige Netzleitung bei Regelung über Dali oder 1–10V erforderlich.